

ПАСПОРТ И РУКОВОДСТВО ПО УСТАНОВКЕ И ЭКСПЛУАТАЦИИ НАКЛАДНЫХ ЭЛЕКТРОМЕХА- НИЧЕСКИХ ЗАМКОВ TM LOGOLINE РИС. 1

Рис. 1

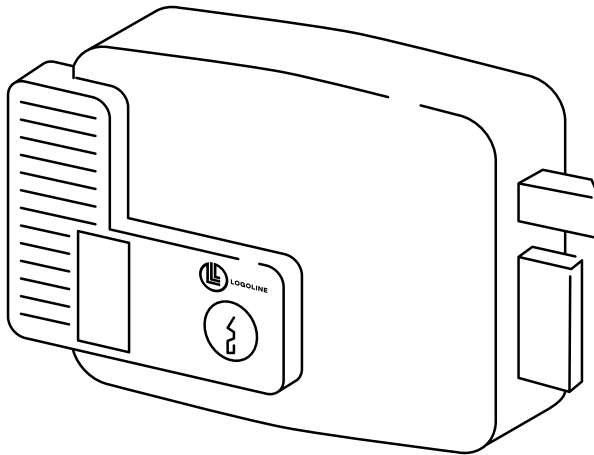

НАЗНАЧЕНИЕ ИЗДЕЛИЯ

1 / 7

Электромеханический замок предназначен для запираения дверей, ворот, калиток толщиной до 90 мм, изготовленных из различных материалов, с возможностью ручного или дистанционного открывания, в том числе для работы совместно с домофонами, контроллерами СКУД и кодовыми панелями. Замок выпускается в 4 типах открывания с указанием типа в артикуле изделия – RL-730.60- 1\2\3\4 в зависимости от типа дверей – правого\левого и наружного\внутреннего открывания.

Предусмотрено 3 режима работы замка:

1. Стандартный, с открыванием от внутренней кнопки и СКУД;
2. Постоянно открыто;
3. Блокировка внутренней механической кнопки.

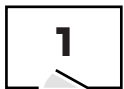

Левое внутреннее открывание

Артикул: RL-730.60.1



Правое внутреннее открывание

Артикул: RL-730.60.2



Левое наружное открывание

Артикул: RL-730.60.3



Правое наружное открывание

Артикул: RL-730.60.4

1. Замок электромеханический – 1 шт.
2. Ответная планка – 1 шт.
3. Цилиндровый механизм – 1 шт.
4. Комплект крепежа – 1 шт.
5. Ключи – 5 шт.
6. Инструкция по эксплуатации – 1 шт.

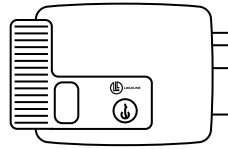

1

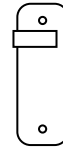

2

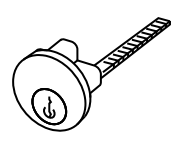

3

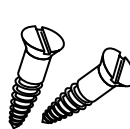

4

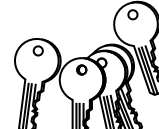

5

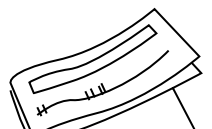

6

ТЕХНИЧЕСКИЕ ХАРАКТЕРИСТИКИ:

3 / 7

1/	Тип замка	нормально-закрытый
2/	Рабочее напряжение	12В
3/	Потребляемый ток	3А
4/	Время подачи управляющего (открывающего) импульса	не более 1,5 сек
5/	Рабочая температура	-20..+50 град.С
6/	Масса	1,6 кг

* Содержание драгоценных материалов: **не требует учёта** при хранении, списании и утилизации.

ПРИНЦИП РАБОТЫ ЗАМКА

Электромеханический замок по типу является нормально-закрытым, т.е. не требует постоянной подачи питания и работает в импульсном режиме, открываясь при кратковременной, не более 1,5 секунд, подаче напряжения 12В 3А.



12В 3А
AC\DC

параметры
питания

Вручную электромеханический замок может быть открыт как кнопкой изнутри, так и ключом снаружи.

При отсутствии питания электромеханический замок так же может быть открыт или нажатием на красную кнопку изнутри, или ключом снаружи.

Внимание: открывание замка снаружи происходит при повороте ключа на небольшой угол до характерного щелчка, полный оборот ключ делать не следует.

Цилиндровый механизм, расположенный на внутренней крышке замка, предназначен только для изменения режимов работы и блокировки\разблокировки кнопки и не связан с внешним цилиндрическим механизмом.

Рис. 2

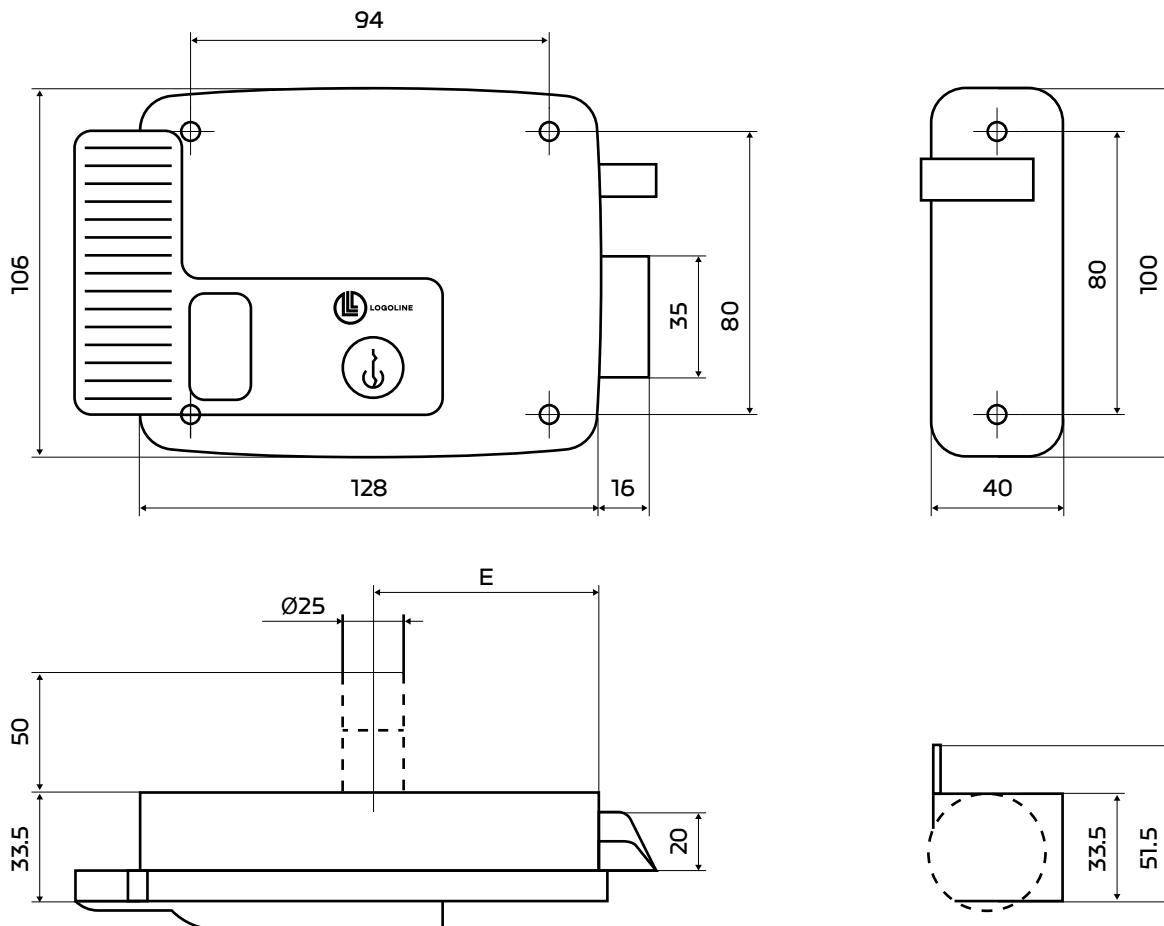

МОНТАЖ ИЗДЕЛИЯ:

5 / 7

ПРАВИЛА ХРАНЕНИЯ И ТРАНСПОРТИРОВКИ

Внимание: при монтаже замков на открытом воздухе следует предусмотреть над замком и зоной работы защёлки козырёк из стали или полимерных материалов с целью предотвращения попадания влаги внутрь корпуса замка и в зазор между защёлкой и корпусной ответной планкой. Заморозка влаги в указанных местах может привести к отказу замка.

Рекомендации по подключению электромеханического замка

1. Подключение замка должно осуществляться с помощью проводов, имеющих сечение, соответствующее току потребления замка, но не менее 0,75 кв.мм.
2. При подключении замка рекомендуется параллельно обмотке подключить выпрямительный диод (например, 1N4004) обратной полярностью или варистор с номинальным напряжением 16-22 вольт для защиты управляющего устройства от импульсов самоиндукции.
3. Запрещается подавать на замок напряжение длительное время (более 1,5 секунд), это может вызвать перегрев катушек и их выход из строя. Для защиты соленоидов замка рекомендуется использовать импульсные накопители или бустеры.

Хранение изделия в потребительской таре должно соответствовать условиям хранения 1 по ГОСТ 15150-69. В помещениях для хранения изделия не должно быть паров кислот, щёлочи, агрессивных газов и других вредных примесей, вызывающих коррозию.

Устройства в транспортной таре перевозятся любым видом крытых транспортных средств, в соответствии с требованиями действующих нормативных документов.

Изделие можно **утилизировать** как бытовую технику без принятия специальных мер защиты окружающей среды.

ТЕХНИЧЕСКОЕ ОБСЛУЖИВАНИЕ

6 / 7

ГАРАНТИЙНЫЕ ОБЯЗАТЕЛЬСТВА

7 / 7

Согласно требованиям ГОСТ 5089-2011, гарантийный срок эксплуатации – **24 месяцев** с даты приобретения.

Изготовитель гарантирует соответствие изделия требованиям эксплуатационной документации при соблюдении потребителем правил транспортирования, хранения, монтажа и эксплуатации.

Гарантийными случаями не признаются следы ржавчины на покрытии замков RL-730.60.X при условии их эксплуатации на улице и/или в присутствии антигололедных реагентов, солевого тумана, повышенной влажности и т.п.

Средний срок службы изделия – не менее 5 лет.

При отсутствии документа, подтверждающего факт приобретения, гарантийный срок исчисляется от даты производства.

Год и месяц производства указаны в серийном номере устройства.

Ежегодные работы по техническому обслуживанию включают:

- а) проверку работоспособности изделия во всех режимах работы;
- б) проверку целостности корпуса изделия, надёжности креплений, контактных соединений;
- в) очистку корпуса изделия от пыли и грязи.
- г) смазку замка и цилиндрических механизмов, а также защёлки следует проводить не менее 1 раза в год при помощи силиконового спрея или WD-40 и им подобных. В случае монтажа замка на открытом воздухе, смазку и очистку следует проводить чаще.

Техническое обслуживание изделия должно проводиться **не реже одного раза в год**. Применение пищевых, моторных или трансмиссионных масел категорически недопустимо и вызывает ускоренную порчу замка и отказ в гарантии.

Изделие соответствует требованиям технического регламента Таможенного союза

ТР ТС 020/2011

Сделано в ИНР. Shanghai Eshilan Trading Co, Ltd. Room 329, No. 2, Taizhongnan Road, China (Shanghai) Pilot Free Trade Zone

Правообладатель: ООО «Роб-Локс», г. Москва, Рязанский пр., д 24, к1. www.logoline.pro